

服务热线：400-6655-778

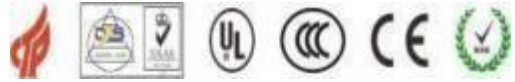

机房专用变频精密空调 7.5kW / 12.5kW

用户 指导 手册

浙江雷迪司科技股份有限公司

目 录

前 言.....	5
第一章 概述.....	6
1.1 产品简介.....	6
1.2 主要部件.....	6
1.2.1 室内机.....	6
1.2.2 室外机.....	6
1.2.3 控制器.....	6
1.2.4 远程监控软件.....	7
1.3 环境要求与技术参数.....	7
1.3.1 运行环境.....	7
1.3.2 储藏环境.....	8
1.3.3 产品外观.....	9
1.3.4 底座参数.....	10
1.3.5 技术参数.....	11
第二章 机械安装.....	12
2.1 设备搬运、开箱、检验.....	12
2.1.1 运输和搬运.....	12
2.1.2 开箱.....	13
2.2 安装注意事项.....	14
2.3 系统安装布局.....	14
2.3.1 系统总体布局.....	14
2.3.2 回油弯安装技术要求.....	15
2.3.3 空调整机安装技术要求.....	17
2.3.4 延长组件安装技术要求.....	18
2.4 安装室内机.....	20
2.4.1 机房要求.....	20
2.4.2 安装场地要求.....	20
2.4.3 维护空间要求.....	21

2.4.4 安装步骤	22
2.5 安装室外机	22
2.5.1 外机安装注意事项	22
2.6.1 管路安装一般原则	25
2.6.2 需要连接的管路	26
2.6.3 连接制冷管路	27
2.6.4 快速接头安装注意事项	28
2.6.5 长连管系统增加制冷剂	29
2.7 机械安装完成后的检查项目	30
第三章 电气安装	30
3.1 任务介绍及注意事项	30
3.2 室内机接线	31
3.2.1 室内机电气接口位置	31
3.2.2 连接室内机电源线	31
3.3 室外机接线	31
3.3.1 室内-室外机控制连接线	31
3.3.2 室外机动力线的连接	31
3.4 安装检查	32
第四章 控制器操作与设置	33
4.1 显示与操作说明	33
4.1.1 主窗口	33
4.1.2 开关机	34
4.1.3 用户登录	34
4.1.4 用户参数设置	35
4.1.5 用户密码管理	36
4.1.6 输入、输出查看	37
4.1.7 温度曲线	40
4.1.8 历史记录	40
4.1.9 时间设置	41
4.1.10 定时设置	41

第五章 系统运行与维护	43
5.1 系统电气检查	43
5.2 室内机维护	44
5.2.1 过滤网	44
5.2.2 风机组件	44
5.2.3 排水管	44
5.2.4 加热器	45
5.2.5 加湿器（单冷机无）	45
5.2.6 湿膜加湿器（单冷无）	46
5.3 制冷系统	47
5.3.1 吸气压力	47
5.3.2 排气压力	47
5.3.3 吸气过热度	47
5.3.4 电子膨胀阀	48
5.3.5 压缩机	48
第六章 故障诊断与处理	50
第七章 售后服务和维修	51
附录一 有毒有害物质或元素标识表	52
附录二 维护核对检查表	53

前 言

该手册介绍机房专用精密空调的使用须知、产品概述、包装运输、开箱验收、安装指导、启动检查、产品维护。

版权所有，保留一切权利。内容如有改动，恕不另行通知！

第一章 概述

机房专用精密空调为专用设备，适用于普通公众不易触及的场所。

本章介绍基站系列空调的产品参数、主要部件、运行和储藏环境要求。

1.1 产品简介

机房专用精密空调是一种小型的满足精密环境的控制系统，专为电子设备的冷却而设计，适用于中小型机房、设备室以及对节能、高热密度有需求的机房的环境控制。具有高可靠性，高显热比以及大风量的特点，从而能保证诸如敏感设备、工业过程设备、通信设备和计算机等精密设备拥有一个合理的运行环境。

该系列目前有基站 7.5kW、12.5kW 等冷量段机型，客户可以根据机房的实际情况来电咨询选择。

系统采用分体落地式结构，由室内机和室外机两部分构成。室外机为风冷式冷却，分为单冷型和恒温恒湿型，当空调用于环境温度比较低的环境，要选配“低温组件”。

系统标准配置有制冷组件，可以对环境温度进行精确控制。另外提供加热器和加湿器选配件，可以对环境湿度进行精密控制。如果设备仅用于制冷，则无需选配加热器和加湿器。

系统具有微处理控制器，可根据程序的设定值和室内环境条件，自动切换所需的功能（制冷或制热、除湿或加湿）。

1.2 主要部件

1.2.1 室内机

室内机由蒸发器、控制器、驱动器、内风机、电子膨胀阀、视液镜、压缩机（标配室内）、加湿器（选配）、PTC 加热器（选配）、单向阀（选配）、油分（选配）、气分（选配）、内机工艺管（铜管成套）等主要部件组成。

1.2.2 室外机

室外机由冷凝器、室外风机、干燥过滤器（7.5kW、12.5kW 标配室外）、外机工艺管（铜管成套）等组成。

1.2.3 控制器

7.5kW、12.5kW 空调系统采用 SL1310-RC3 精密控制器。

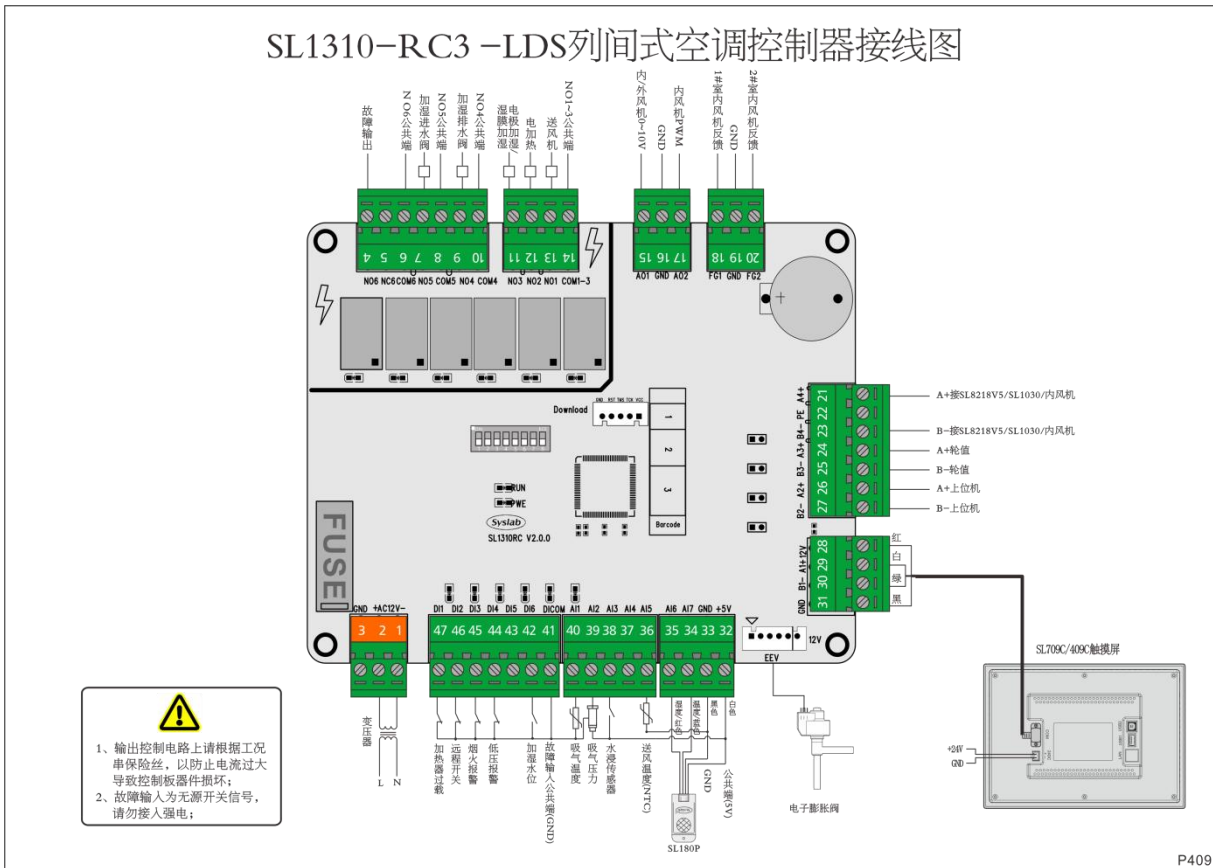

- 1) 具体接线见上电气原理图。
- 2) SL1310 控制器匹配使用 4 寸高灵敏度触摸屏，操作说明见第四章介绍。

1.2.4 远程监控软件

小型机房专用空调采用信息产业部标准协议。参见《通信局（站）电源、空调及环境集中监控管理系统》中第三部分：前端智能设备协议。通过配备的 RS485 接口，系统可与后台计算机通信，接受后台软件的控制。

1.3 环境要求与技术参数

1.3.1 运行环境

空调的运行环境满足 GB4798.3-2007 要求，具体见表 1.3.1。

表 1.3.1 运行环境要求

项目	要求
----	----

环境温度	室内：0°C~40°C 室外：普通型，-15°C~+45°C；低温型-34°C~+45°C
环境湿度	30%~80%RH
安装位置	室内机和冷凝器标准配置等效距离 30m，高度差 H：-5m<H<20m 注：室外机高于室内机为正落差，反之为负落差
安装方式	室内机：竖直安装，安装底座≥150mm； 室外机：水平气流安装
海拔	<1000m，大于 1000m 降额使用
运行电压范围	380V±10%

1.3.2 储藏环境

空调的储藏环境满足 GB4798.1-2005 要求，具体见表 1.3.2。

表 1.3.2 储藏环境要求

项目	要求
储藏环境	室内、干净（无粉尘等）
环境湿度	5%~85%RH（无凝露）
环境温度	-20°C~54°C
储藏时间	运输与储藏时间总计不超过 6 个月，6 个月以后需要重新标定性能

1.3.3 产品外观

水平上送风



7.5KW / 12.5KW 室内机

顶送风 / 底送风



7.5KW / 12.5KW 室内机



7.5KW 室外机



12.5KW 室外机

1.3.4 底座参数

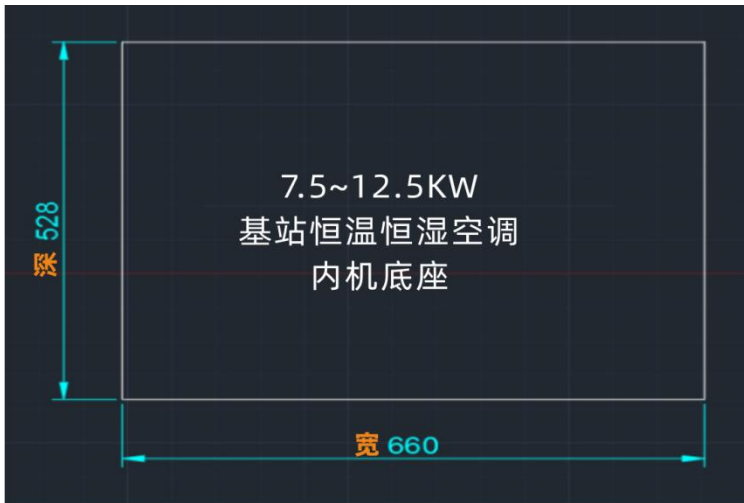

内机底座规格

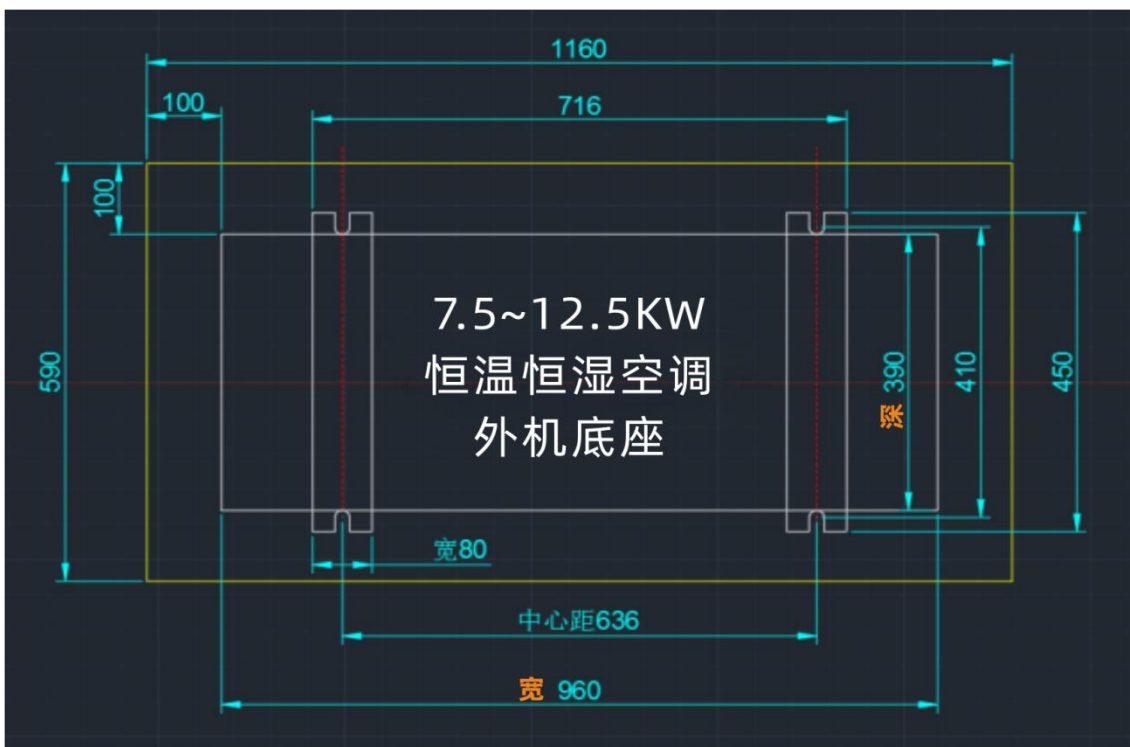

外机底座规格

1.3.5 技术参数

内外机技术参数			
型号	整机	LSA1008	LSA1013
性能参数	制冷量(KW)	7.5	12.5
	显冷量(KW)	7.2	12.5
	全年能效比 AEER(W/W)	3.9	4.0
	风量 (m ³ /h)	2800	3500
压缩机	数量(台)	1	1
	压缩机类型	直流变频	
室内风机	数量(台)	1	1
	机外余压(Pa)	0 ~ 200Pa	
	风机型式	EC 风机	
加热量(选配)	电加热 PTC(KW)	3	3
加湿量(选配)	湿膜加湿(kg/h)	3	3
电源参数	机组供电	380V~/50Hz/3N	380V~/50Hz/3N
	配电参数最大电流(A)	12	16
	推荐空开容量	16	25
	电源总输入线	5×4	5×6
其他	室外机数量(台)	1	1
	制冷剂	R410A	R410A
内外机结构参数			
室内机(宽*深*高)mm		660×555×1740	660×555×1740
室外机(宽*深*高)mm		960×390×810	960×390×1260
室内机毛重(KG)		123	125
室外机毛重(KG)		38	58
内外机连接管线			
液管		Φ9.52	Φ9.52
气管		Φ12.7	Φ12.7
内外机连接线		3×1.5	3×1.5

温馨提示： 以上空调管径配置为 30 米内常规配置，超过 30 米配管的请与我公司（技术）联系！
 我们致力于技术创新与产品完善设计，对产品功能、技术规格的更新，恕不另行通知。如所需数据未在表中列出，请与雷迪司联系。

第二章 机械安装

本章介绍空调的机械安装，包括运输、开箱检验、安装布局以及安装步骤等。

2.1 设备搬运、开箱、检验

2.1.1 运输和搬运

运输时，尽量选择铁路运输、船运。选择汽运时，应选择路况较好的公路，防止过度颠簸。空调较重，重量参数见技术参数章节，卸货及搬运尽量用机械搬运工具如电动叉车等将设备运到离安装地点最近的地方。用叉车卸货及运输时，请按图 2.1.1 所示方向叉入，且尽量叉在重心位置，以防止倾倒。



图 2.1.1 叉入及运输

搬运时，室内机组的倾角应保持在 $75^{\circ}\sim 105^{\circ}$ 范围内，不可过度倾斜，如图 2.1.2 所示。



图 2.1.2 搬运倾角

2.1.2 开箱

- 尽量将设备搬到距离其最终安装地点最近的地方，再进行开箱。
- 本空调采用纸箱包装，请参考如下步骤进行开箱工作：
- 开箱步骤：
 - (1) 剪断所有打包带；
 - (2) 取下顶板，此时需有人扶住顶板，防止顶板倒下砸到人，然后移除纸箱；
 - (3) 机组通过 M8×40 的自攻螺栓固定在包装的底托上，如图 2.1.3。可选用 M8 的呆扳手、棘轮扳手或套筒进行拆卸。
 - (4) 用螺丝刀将空调底部两侧的安装片上的螺钉拧下，拆除 2 个安装片，如图 2.1.4 所示。
 - (5) 拆除安装片后，由 2 名以上经过培训的人员将机组移至安装地点。

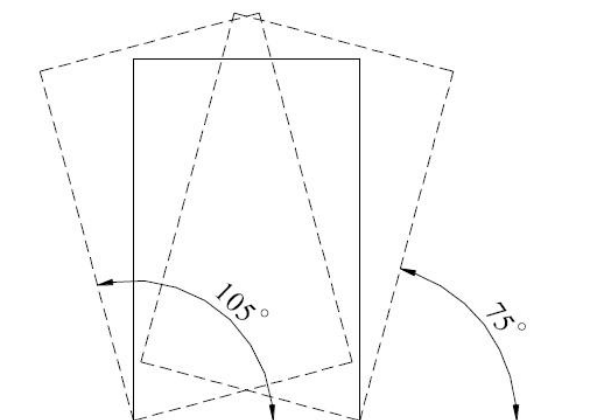

图 2.1.3 底板固定螺栓



图 2.1.4 拆除安装片

2.1.3 检验

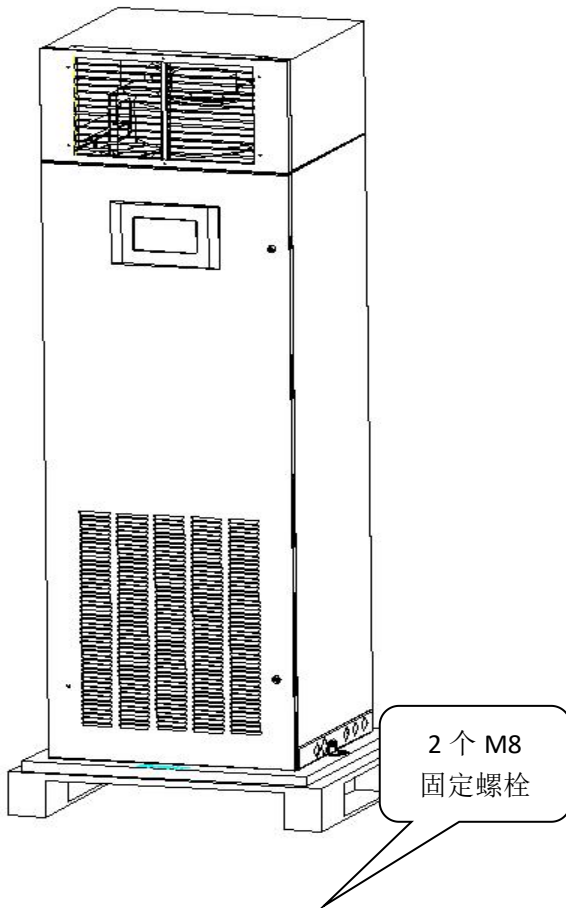
收到机组的货品时，按照装箱清单清点检查配件是否齐全，检查所有部件是否有明显的损坏。如果在检验时发现有任何部件缺失或损坏，应立即向承运商报告。如果发现现有隐蔽的损伤，也请向承运商和产品供应商驻当地的办事处报告。

2.2 安装注意事项

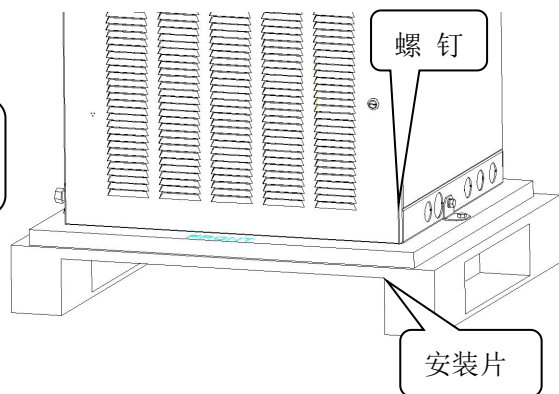
为达到设备的设计性能和最大限度地延长其使用寿命，正确安装是至关重要的。本节内容应结合现行的机械和电气安装行规一起应用。

空调采用分体落地安装方式，室内机必须安装在设备室或计算机房的地面，而室外机可安装在室外或者其它房间的地面上。

安装设备前先确认安装环境是否符合要求（见 1.3 环境要求），并确认是否要对建筑物进行改造以配合管道铺设、布线和通风管道的施工工作。

安装需严格遵循设计图纸，并预留维护空间，可参考厂家提供的工程尺寸图。

2.3 系统安装布局

2.3.1 系统总体布局

小型机房专业空调，其系统总体布局图如图 2.3.1 所示。



图 2.3.1 空调总体布局图

注意

1.  : 厂家提供的管路;
2.  : 现场铺设的管路(由技术人员完成);
3. 带“+”号的电磁阀部件是管路延长组件的一部分,当室内外机之间的连接管超过30m 时需要 选配;
4. 带“*”的单向阀和回油弯是选配件,我司不提供,但是为了系统正常运行和维护方便,建议 用户使用。

2.3.2 回油弯安装技术要求

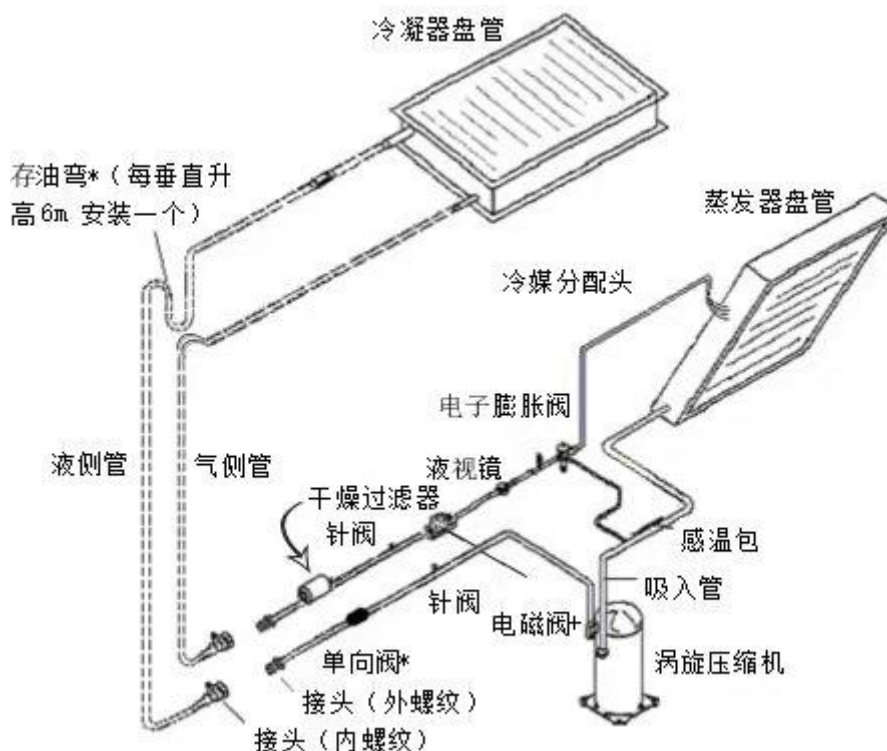
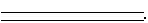
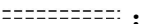
在氟系统中,当室内外机之间存在落差超过一定高度(比如6米或者8米)时,为了确保压缩机顺利回油,高压气管和低压气管的立管部分从下往上每隔6~8m处安装一个回油弯。回油弯制作采用两个“U”形弯或者一个“回”形弯;高度为管径的3-5倍。

空调回油弯的设计原则是:

- 1、保证空调回油弯管路压力降不超过允许值
- 2、保证润滑油能随氟蒸汽回到压机中
- 3、在蒸发器负荷减少或压机停机时防止液态氟和润滑油流入压机再开机时产生液击。

具体设置与回油弯做法要求如下:

A、室外机处于室内机下方

无需在立管最低处和最高处加设回油弯,如下图:

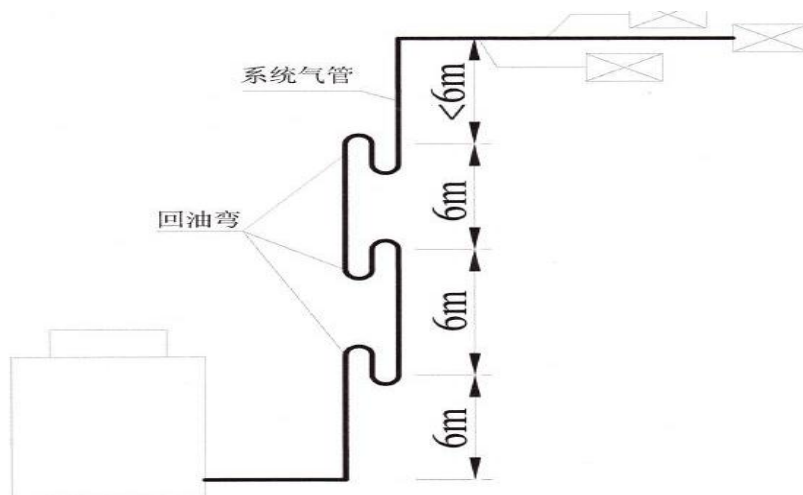
**B、室外机处于室内机上方**

则必须分别在立管的最低处和最高处加设回油弯和止回弯,如下所示:

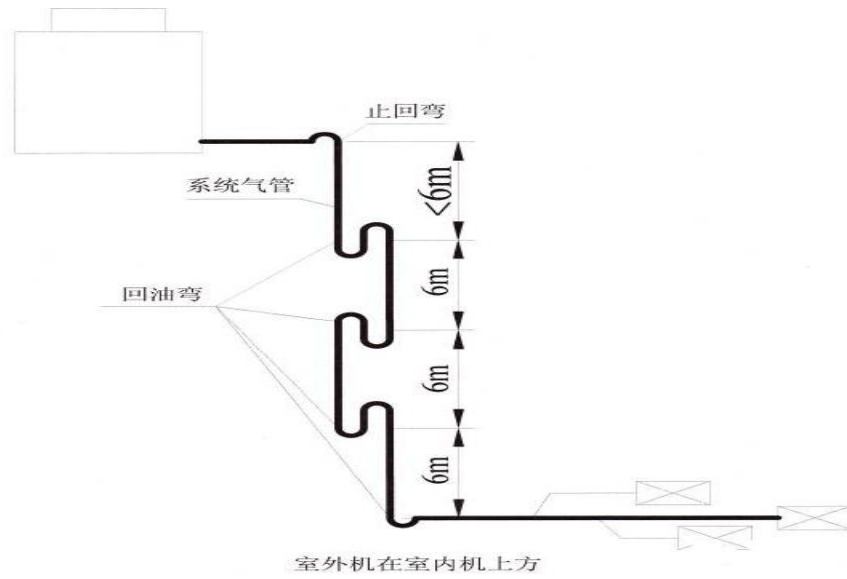

C、回油弯的尺寸制作请按照以下要求进行

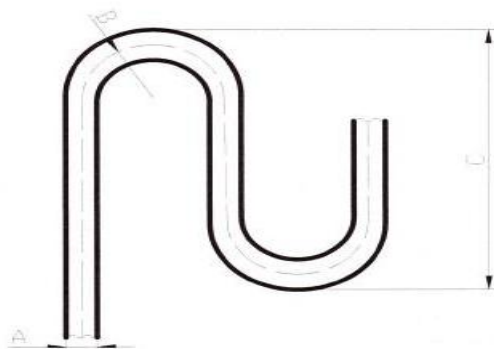

A		B (mm)	C (mm)
mm	inch		
Ø19.05	3/4	≥34	≤150
Ø22.2	7/8	≥36	≤150
Ø25.4	1/1	≥45	≤150
Ø28.6	9/8	≥55	≤150
Ø34.9	11/8	≥60	≤250
Ø38.1	12/8	≥60	≤350

2.3.3 空调整机安装技术要求

所有设备必须保持垂直安装，空调包括两种安装方式，室外机高于室内机和室外机低于室内机的安装方式，具体安装示意图见图 2.3.2 和图 2.3.3。



图 2.3.2 室外机高于室内机的安装示意图

室外机高于室内机安装尺寸表

参数	尺寸要求
H	≤20m
△H	每上升6m加一个回油弯
倾斜度	1/100

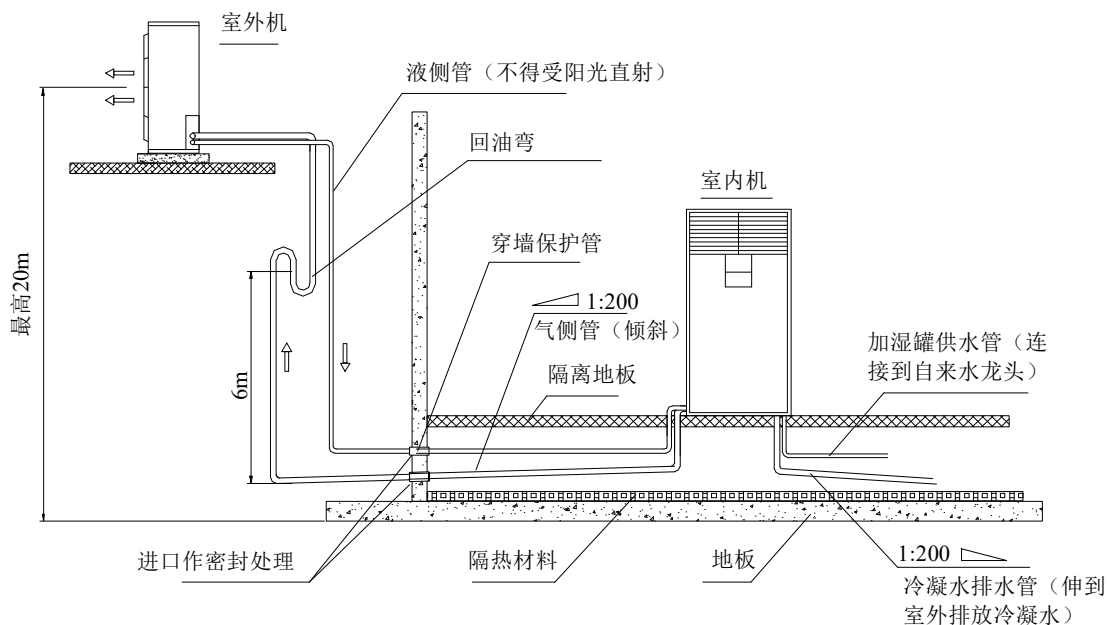

图 2.3.3 室内机高于室外机的安装示意图

室外机低于室内机安装尺寸表

参数	尺寸要求
H	≤5m (不加回油弯的情况)
H	≤20m (加回油弯的情况) 气管和液管每隔6米均加回油弯
倾斜度	1/100

2.3.4 延长组件安装技术要求

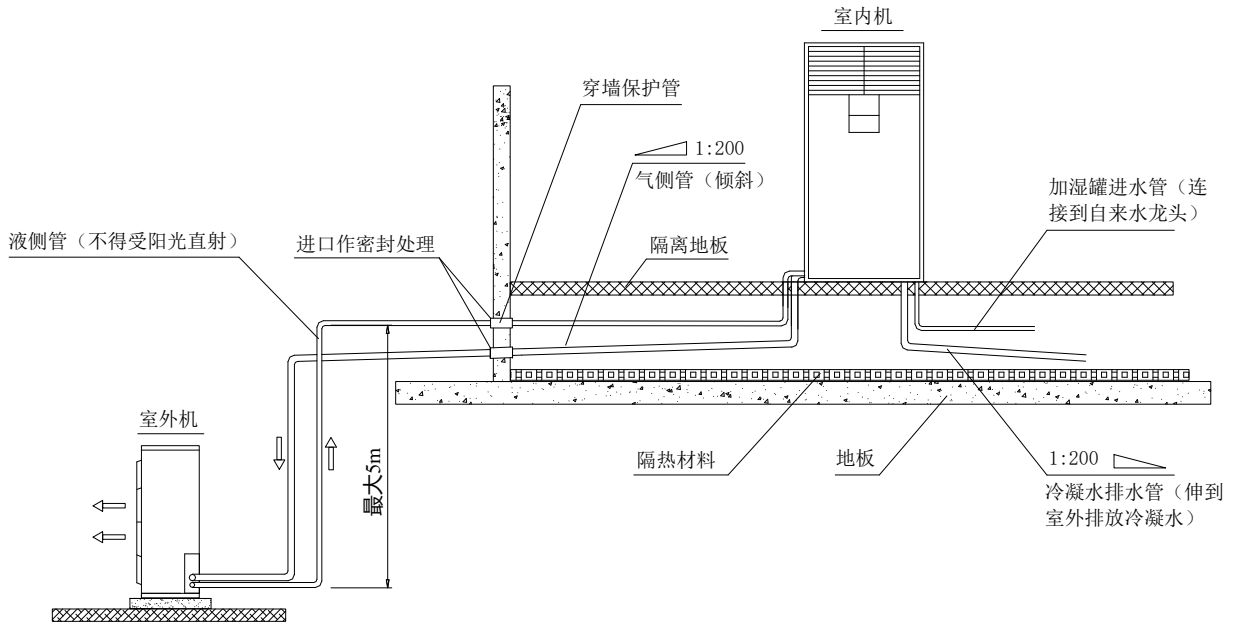
带“+”号的为延长组件，当室内外机之间的连接管超过 30m 时需要选配。

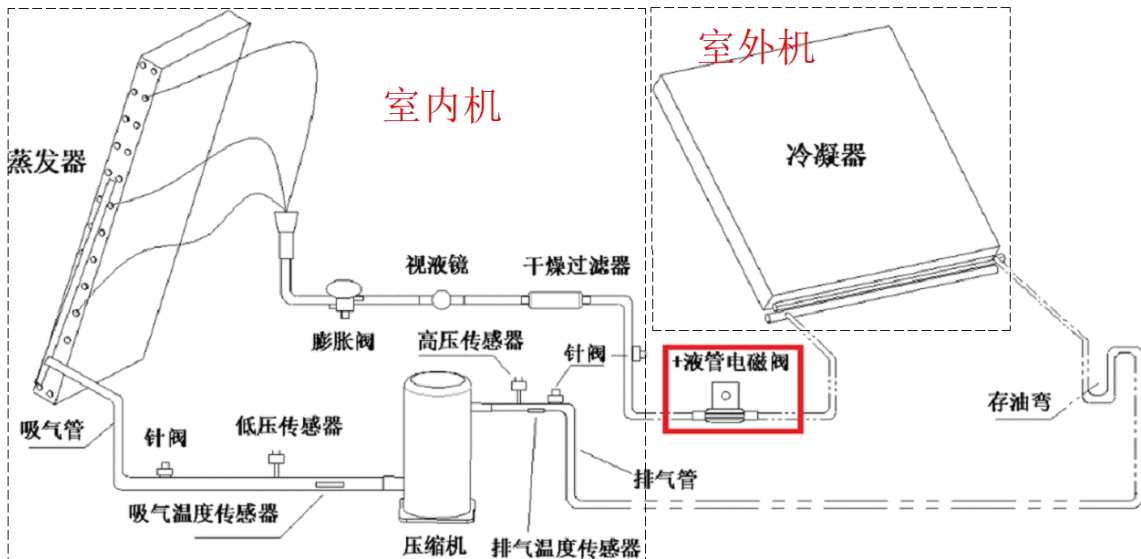

现场靠近室内机的液管管路上焊接电磁阀，焊接时请注意阀体标识的方向必须与制冷剂流向一致，由于液管中制冷剂流向是流回室内机，因此**电磁阀阀体标识方向需指向室内机**；

如下图所示：



电磁阀焊接时请注意：

从阀上拆下电磁线圈；用湿布包裹阀体防止焊接时高温损坏阀内零件；焊接时请注意焊枪火焰方向，勿朝阀体。

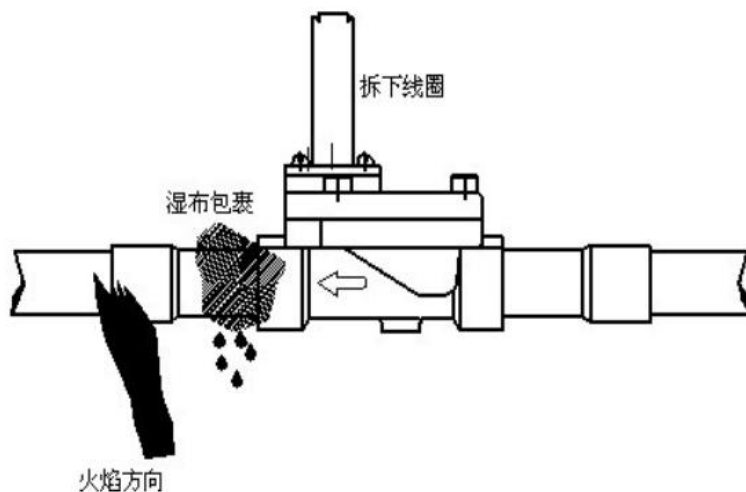

2.4 安装室内机

2.4.1 机房要求

机房要求如下：

1. 为了确保空调房间内的环境控制系统正常工作，应做好防潮、保温工作；
2. 机房要有良好的隔热性，并且有密闭的防潮层；天花板和墙壁的防潮层必须用聚乙烯薄膜材料；混凝土墙面和地面的涂料必须是防潮的；
3. 室外空气的进入可能增加系统制热、制冷和加湿、除湿的负荷，因此要尽量减少室外空气进入机房。建议室外空气吸入量保持在整个室内流通空气量的 5% 以下；
4. 所有的门窗都应为全封闭式，缝隙要尽可能小。

2.4.2 安装场地要求

1. 为确保室内机正常运行，应尽量选择宽敞的空地作为室内机的安装场地；
2. 请避免将室内机置于狭窄的地方，否则会阻碍空气流动，缩短制冷周期，并导致出回风短路和空气噪声；
3. 请避免将室内机置于凹处或狭长房间的末端；
4. 请避免将多个室内机机组一个紧靠一个的安装，这样会导致空气气流交叉，负载不平衡和竞争运行；
5. 不要将其它设备安装在机柜上方（如烟雾探测器等），这将会妨碍日常保养与维护；
6. 空调系统会产生冷凝水，水渗漏可能会造成其附近精密设备的损坏，所以该系统不要安装在精密设备附近，且设备安装现场必需提供排水管路。

图 2.4.2 为室内机安装位置示意图。



图 2.4.2 室内机安装位置示意图

2.4.3 维护空间要求

机组的前方和侧方均需保证 600mm 以上的维护空间。

2.4.4 安装步骤

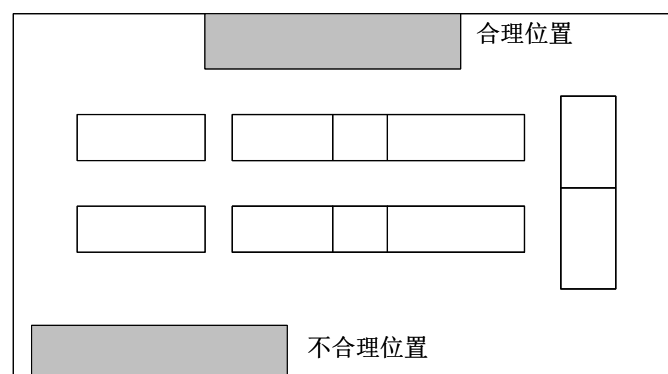
1.将安装底座固定在选定的室内机安装位置上，安装底座外形及其尺寸如图 2.4.4 所示。



图 2.4.4 室内机安装底座外形尺寸

- 2.在底座上铺上一层 8~10mm 厚的橡胶垫，如图 2.4.4 所示。
- 3.拆开室内机包装，将其放置到底座上。

2.5 安装室外机

2.5.1 外机安装注意事项

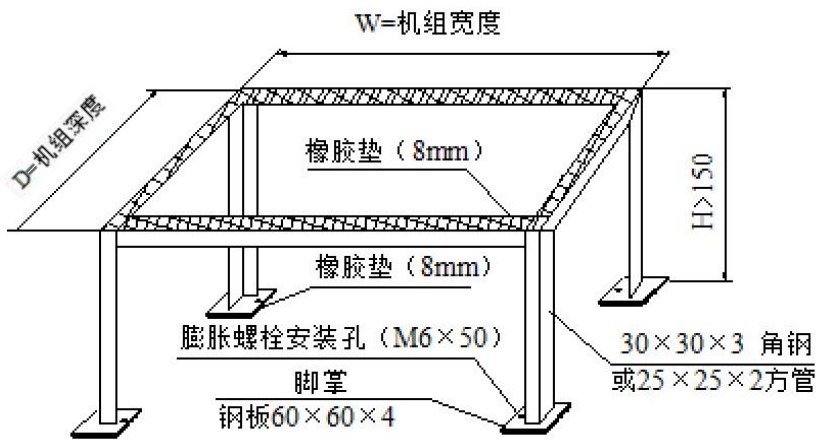
1. 安装室外机时需保证冷凝器进、出风顺畅，尽量使其安装在清洁的场所并尽量远离居民区。
2. 室外机不宜直接放置于对噪声要求较高的环境中。
3. 为确保散热效果，室外机应放置于清洁的地方，远离尘土及异物，避免堵塞换热器。
4. 室内外连接管应采取保温措施，并做固定支撑。
5. 搬运室外机时不得使用铜管、电控盒作为受力点，并重点保护翅片不受损坏。
6. 空调室外机安装位置周围应有足够的安装、维护空间，安装空间参照图 2.5.1.1 所示尺寸。

室外机与墙壁、障碍物或邻近设备应保持 600mm 以上距离。



图 2.5.1.1 室外机垂直安装示意图 (单位: mm)

7. 需要为室外机准备一个能承受其重量的基座。基座应高于周围地面至少 50mm, 并大于室外机基座 50mm, 如图 2.2.3 所示。

8. 如果有多台室外机需重叠放置时, 按照图 2.5.1.2 所示方式安装。

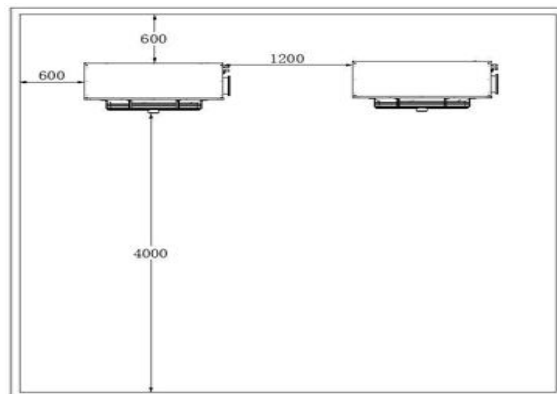

图 2.5.1.2 多台室外机重叠放置安装示意图

2.5.2 外机支架安装规范

- 1、安装支架的承载能力必须大于 空调器自身重量的 4-7 倍。
- 2、安装支架应经防锈处理, 应符合 GB/T7725-1996 中 5.2.20-5.2.21 的要求。
- 3、选择的安装面要足够牢固, 两侧支架必须保持水平, 倾斜角度不得超过 5°
- 4、高空外挂的尽量靠近窗户安装, 要考虑便于师傅安装和后期维护服务的安全性。提供安装和维护等安全的前提条件。

2.5.3 外机地脚螺丝安装规范

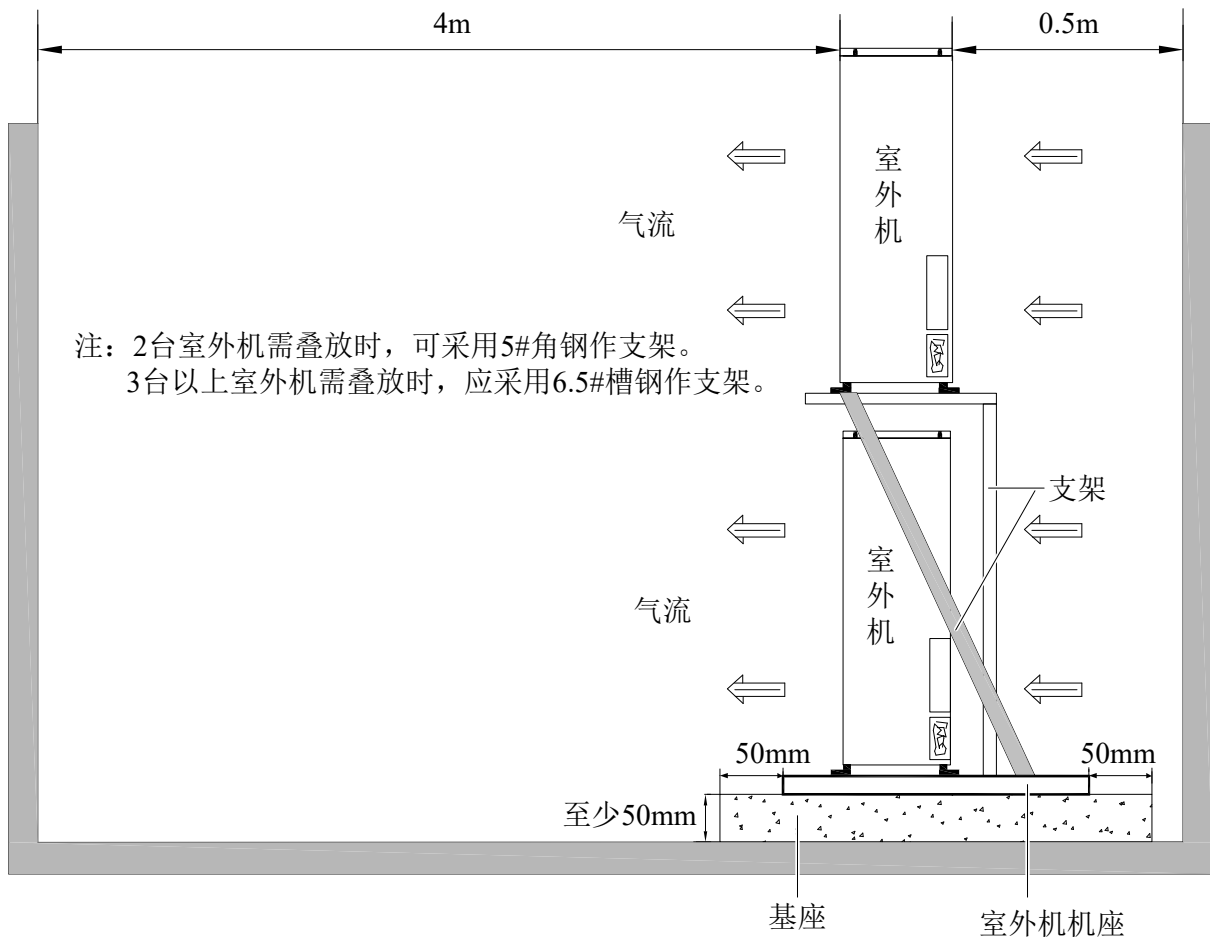
室外机应使用地脚螺丝固定在支架上，为减少噪音及振动，外机的四个地脚螺丝必须上全、拧紧，而且必须垫有弹簧垫片；底脚螺丝应螺栓从上向下放，螺母从下往上拧，防止底脚螺丝的生锈。

2.5.4 室外机安装位置选择规范

1、空调外机安装位置应考虑环保、市容的要求，特别是在名优建筑物、城市主要街道两侧建筑物上安装空调器时，应遵守城市市容的相关规定。

2、禁止外机装在公共场所，如走道、楼梯、出口等位置，外机不应占用公共人行道，市区主要道路两侧外机安装支架的底部距地面不得低于 2.5 米，确因客观条件所限也不能低于 1.9 米。

3、外机应尽量远离相邻的门窗和绿色植物，与相对门窗的距离不得小于下述值：空调器额定制冷量不大于 8KW 时为 4 米，大于 8KW 时为 7 米。

4、外机安装位置要便于通风散热，前面位置 2 米内应没有遮挡物，不能装在空间太小的过道、地下室、阳台内、广告牌后面等散热不好的地方。

5、外机尽量不要装在阳光直射和有其它热源的地方，若用户坚持要装在阳光直接照射的地方，建议他使用遮阳篷，但不能挡住外机的通风。

6、选择外机安装位置时，尽量靠近内机，缩短空调连接管长度，当外机安装在窗台下时外机顶盖不能超出用户窗台的高度。

7、外机安装面应结实具有足够的承载能力，安装面为建筑物或屋顶时，必须是实心砖、混凝土或与其强度等效的安装面，不允许安装面为木质、空心砖等结构！安装面强度明显不够时，应采取相应的加固、支撑和减震等措施。

8、多台室外机安装时，室外机位置必须上下、左右排列整齐，外观统一美观。

9、当室外机安装高于室内机时，需在连接管上做止回弯以确保系统的正常运行。

10、确因条件所限达不到上述要求时，应与相关方面进行协商解决办法或采取相应的保护措施。

11、外机安装在百叶窗等封闭空间，外机出风口与百叶窗格栅距离应小于 10cm，距离过远会影响性能；百叶格栅过密的需沟通用户拆疏或拆除格栅。

2.6 安装机组管路

2.6.1 管路安装一般原则

1.室内机与室外机之间采用铜管连接，其接头均为英制快速管螺纹接头。当管道超长而采用直铜管时，连接铜管需要采用焊接方式连接。

2.铜管需作保温处理。当铜管穿过墙壁或其它障碍时，需要通过减震垫等隔震措施避免铜管与墙壁的直接接触，同时 注意防止灰尘、水汽、杂质颗粒等进入铜管。

3.必须遵循行业标准选择和铺设管路底座，对系统抽真空和充注制冷剂（仅仅在管路超长需添加制冷剂时）。本设备标准配置的制冷剂为 R410A。

4.要考虑管路压降、压缩机回油等情况，避免系统部件泄露、阻塞，最大限度地降低噪声和振动。

5.无论何时，若等效长度超过30m，或是室内机与室外机的垂直高度差超过了表2.6.1所示的数值，在安装前请向厂家咨询以确认是否需要增加管路延长组件等措施。

表 2.6.1 室内机与室外机的垂直高度差

相对位置	取值
室外机高于室内机	最大：+20m
室外机低于室内机	最大：-5m

5.表 2.6.1 建议的管路尺寸为等效长度（各局部组件的等效长度见表 2.6.2），弯头以及阀门带来的阻力损失已计算在内。安装者要根据现场情况确认是否合适。

表 2.6.2 各局部组件等效长度

液管外径（inch）	等效长度（m）		
	90°弯头	45°弯头	T 型三通
3/8	0.21	0.10	0.76
1/2	0.24	0.12	0.76
5/8	0.27	0.15	0.76
3/4	0.3	0.18	0.76
7/8	0.44	0.24	1.1
1-1/8	0.56	0.3	1.4

2.6.2 需要连接的管路

参考图 2.3.2 和图 2.3.3，需连接的管路有以下几种：

1. 室内机的冷凝水排水管
2. 电极加湿器进水管（配置加湿器时）
3. 室内机与室外机之间的连接铜管（排气管与回液管）
4. 加装延长组件（可选）

该机组未配置冷凝水泵，预留的排水软管规格为 ID25×32mm。

室内机管道接口示意图如图 2.6.2。

注意

- 1.配置电极加湿器的机组，加湿器排水与蒸发器的凝结水通过接水盘汇聚后，经排

水管排出。因电极加湿器中有高温水流动，排水管必须采用耐温 100°C 以上的材料，一般采用钢管、铜管、PPR 管，绝对不允许使用 PVC 管。

2. 连接电极加湿器进水管时，为了便于维护，进水管需安装一个滤网/止回隔离阀。加湿进水管为 G 1/2（内螺纹）接头，连接一定要密封，防止漏水，主管路压力范围为 100kPa 到 700kPa。在主管道压力可能超过 700kPa 的地方，应安装减压器。主管道压力低于 100kPa 的地方，应有集水槽和水泵系统。

2.6.3 连接制冷管路

1. 空调在出厂时，充注了足量的制冷剂。

2. 系统管路的敞口时间不要超过 15 分钟，否则会导致压缩机润滑油吸潮影响系统关键部件的使用寿命和系统运行的稳定性。



图 2.6.2 室内机管道接口示意图

3. 排气管的水平部分应从压缩机引出后向下倾斜，其倾斜度至少为 1:200（每 1m 应下降 5mm）。排气管若是在受冷却设备影响的地方（包括垫高的地板下）应该隔热。

4. 我司提供的铜制管道（带保温的气侧管和液侧管）长度为 5m。如果需要更长的管道，请与我司或者销售代理商联系。

5. 应小心装卸连接管道，使管道不致扭曲或损坏。展开时外侧的一头先拉直，然后用脚踩住或用手摁住，其余部分，如图 2.6.3 方向展开。

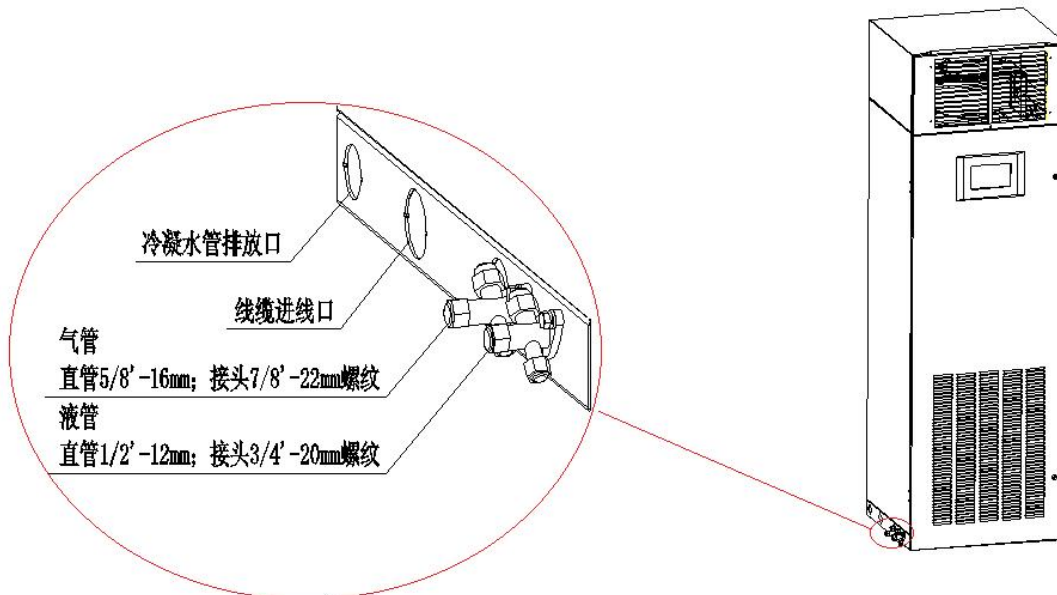

图 2.6.3 铜管展开示意图

6.所有制冷回路管道如果需要焊接方式连接，都应使用含银焊条钎焊焊接。

7.使用前要进行管道支撑、检漏、制冷剂管路加压、抽真空的检验，并用防振隔离架将制冷管路与建筑物隔开。

8.为了在墙上穿孔时不致损坏管道，也为了减小振动，需要在管道周围缠绕一些有弹性的软质材料。

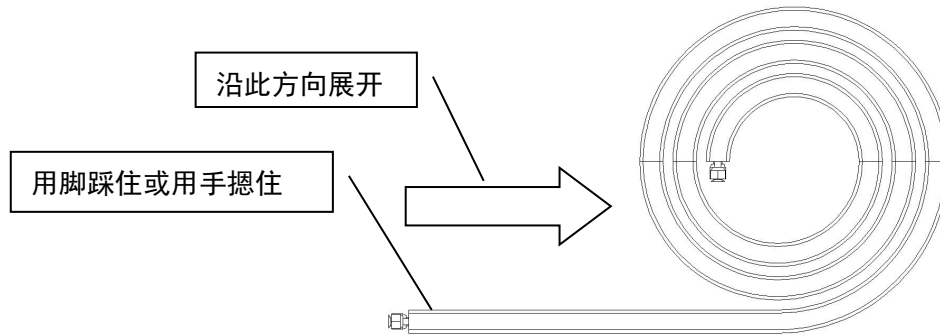
9.当室外机安装位置高于室内机 6m 时，气侧管应加装回油弯（集油器）。回油弯在压缩机停机时会集存冷冻油。当压缩机起动时，回油弯中集存的油会立即被抽吸回到压缩机。

2.6.4 快速接头安装注意事项

安装快速连接头时要特别小心。操作之前，请仔细阅读以下事项：

- 1.除去防尘罩；
- 2.用净布仔细擦拭连接座和螺纹面；
- 3.用冷冻油润滑接头的配合面；
- 4.将连接螺母拧到接头上以确保螺纹正确配合；
- 5.紧固连接体的六角螺母和连接阀门，直至感觉有明显阻力为止；
- 6.用记号笔从连接螺母到管头划一条纵向线；再用两个扳手配合将螺母拧紧四分之一圈。划线错位表明已紧密连接。最后的四分之一圈对于保证气密性是十分必要的。安装过程中一定要采用两个扳手配合操作，一个扳手的操作很容易对阀门的连接铜管造成破坏。

7.考虑到管径对系统压降的影响，室内外机的连接铜管的管径请尽量按照表 2.6.4 管路建议尺寸选取。

表2.6.4 管路建议尺寸（单位：mm）

空调型号		LSA1008		LSA1013	
		气管 外径×壁厚 (mm)	液管 外径×壁厚 (mm)	气管 外径×壁厚 (mm)	液管 外径×壁厚 (mm)
管 长	10m	12×1.0	10×0.8	12×1.0	10×0.8
	20m	12×1.0	10×0.8	12×1.0	10×0.8
	30m*	12×1.0	10×0.8	16×1.2	12×1.0
	40m*	12×1.0	10×0.8	16×1.2	12×1.0
	50m*	12×1.0	12×1.0	16×1.2	16×1.2
	60m*	12×1.0	12×1.0	16×1.2	16×1.2

注： *表示需增加管路延长组件。

● 加装延长组件（适用现场安装）

当管路等效长度超过 30m，则需加装延长组件。电磁阀阀体安装在设备外侧液管管路上（流向为：冷凝器流向电子膨胀阀）；单向阀安装在设备外系统排气管管道上（流向为：压缩机排气流向冷凝器），参考图 2.3.1。

注意 现场安装延长组件时请注意制冷剂的流向必须与阀体标识的方向一致。

2.6.5 长连管系统增加制冷剂

1. 空调在出厂时已经按照设计充注了定量的制冷剂。在工程安装中，若室内、外机间的连接管路超过 5m 则需向系统中添加制冷剂以使系统正常运行。制冷剂添加量的计算根据如下公式：

$$\text{制冷剂添加量(kg)} = \text{单位长度液管制制冷剂添加量 (kg/m)} \times \text{延长液管总长度 (m)}$$

其中，“单位长度液管制制冷剂添加量”见表 2.6.5 所示，而

$$\text{延长液管总长度(m)} = \text{液管总长度(m)} - 5\text{m}$$

表 2.6.5 不同液管外径对应单位长度液管制制冷剂添加量

液管外径 (mm)	单位长度制冷剂添加量 (kg/m)
10	0.052
12	0.107
16	0.174

2. 添加冷冻油

制冷剂的添加会导致系统中冷冻油的稀释，影响冷冻油的润滑和冷却效果，因此，当空调连接管超过 10 米时，需要相应的添加冷冻油。冷冻油添加公式如下：

$$\text{系统需添加冷冻油量 (L)} = \text{系统制冷剂充注量 (kg)} \times 0.06。$$

2.7 机械安装完成后的检查项目

1. 为便于设备维护而在其周围留下一定空间；
2. 设备竖直放置，且安装的紧固零件已锁紧；
3. 连接室内外机组的管道已装好，室内外机快速接头阀门已经完全打开；
4. 排水管已连接；
5. 连接电极加湿器的供水管已接好（配置加湿器时）；
6. 所有的管接头已紧固；
7. 设备安装完成后，设备内部或周围的杂物已经清除（如运输材料、结构材料、工具等）；

所有内容都检查并确认无误后，请进行电气安装操作。

第三章 电气安装

本章介绍空调的电气安装，内容包括任务介绍、安装注意事项、室内机接线、连接室外机电源线和安装检查。

3.1 任务介绍及注意事项

安装现场需要连接的线路：

1. 室内机电源线；
2. 室外机（风冷式）：室外机电源线；
3. 机组输入、输出控制线。

安装注意事项

1. 所有电源线、控制线和地线的连接应按照国家布线规范进行安装；
2. 有关满载电流，请参阅设备铭牌。电缆尺寸应与当地布线规则相符；
3. 主电源要求：请参阅设备铭牌；
4. 必须由受过训练的专业安装人员进行电气安装工作；
5. 连接电路之前，用电压表测定输入电源电压，并确定电源已关闭。
6. 熔断丝型号为：521 F1AL250V,额定值为：1A/250V。

3.2 室内机接线

机组在底部预留有用户进线孔，可以根据工程的需要选择从底部左侧或者右侧选择布线。

3.2.1 室内机电气接口位置

打开室内机前门，可见电控盒各接口，电控盒布局详细请查看电路图和指示标签。

3.2.2 连接室内机电源线

确认电源已关闭后，L1、L2、L3、N、PE 线分别与电源空开的对应端相连，机组配主电源线时，电源线的规格必须遵守该国和当地电工规程的规定。

建议的电源线规格见 1.3.5 技术参数章节。

注意

电缆尺寸应与当地布线规则相符。

3.3 室外机接线

3.3.1 室内-室外机控制连接线

标准机组空调，室内机预留有控制板控制外机工作的接线端子台“N、L、PE”，供电室外机工作，控制板会根据制冷系统的高压压力，由室内驱动板输出斩波控制电压，自动调节室外冷凝风机的转速。

3.3.2 室外机动力线的连接

室内机通过室内接线端供电室外机。

压缩机标配室内，控制外风机工作的电源连接为：N、L、PE；室外使用部分，电源线不应轻于氯工橡胶装软线（EC 60245 中的 57 号线），线径 1.5。

因特殊情况压缩机配置在室外的,室外压缩机、风机和曲轴加热带工作的电源连接为：压缩机 U、V、W、PE、公共 N、外风机 L、曲轴加热带 L,线径为：4*4mm²+3*1.5mm²。

3.4 安装检查

电气安装完成后，应检查确认：

1. 电源电压与设备铭牌上的额定电压相同；
2. 系统电气回路没有开路、短路现象；
3. 至断路器、室内机以及室外机的电源电缆和接地电缆已接好；
4. 断路器或熔断器的额定值正确；
5. 控制电缆已接好；
6. 所有电缆、电路接头已紧固，紧固螺钉无松动。

以上所有内容都检查完成并确认无误后，可开始调试。

第四章 控制器操作与设置

本章主要介绍控制器菜单操作，控制特点和参数设置等。

系统上电后机组的运行状态将按照上次掉电时机组的状态运行，例如在掉电时系统若处于工作状态，那么上电之后系统将自动进入运行状态，无须用户手动开启。

空调配置 4 英寸触摸显示器，可以实现对空调运行状态和运行参数的监视、设置、控制。

具有以下特点：

- 1.操作简单，显示直观，并可根据客户需求定制各种语言菜单。
- 2.三级密码保护，能有效防止非法操作。
- 3.根据当前运行状态，自动声光告警。
- 4.可以自动显示当前故障内容，方便维护人员进行设备维护。
- 5.通过菜单操作可以准确了解各主要部件运行时状态。

注意：

菜单页面中的参数值仅作为示例。

4.1 显示与操作说明

4.1.1 主窗口

开机后显示主窗口，通过主窗口查看当前室内温度，室内湿度，当前设定温度，设定湿度。还可进入温度曲线页面、湿度曲线页面、设置页面、输出输入页面、故障复位及“开启/关闭”主机。



图标定义

图标	意义	功能说明
	报警	故障报警时闪烁，无故障时不显示
	设置	进入设置页面
	输入查询	进入模拟量输入和数字量输入查询页面
	输出查询	进入模拟量输出和数字量输出查询页面
	报警	进入当前故障和历史故障报警查询页面
	数据记录	进入温度曲线和温度历史数据查询页面
	开关机	机组开关机

4.1.2 开关机

在主页面按“开机”，弹出如下页面：



若确认要开机，单击弹出窗口的“开机”键，系统进入运行状态，主页面上机组状态显示由“停机”变成“运行”，若确认要关机，单击“关机”键，可对系统执行停机操作，系统根据逻辑关闭系统；点“取消”键可直接关闭窗口不执行相关操作。

4.1.3 用户登录

显示屏提供了三级密码保护的功能，分别是“用户”、“工程商”、“厂家”，根据权限的不同分别开放不同的设置功能，在密码输入正确的情况下，方可设置进入相应的设置项，否则无法进入。

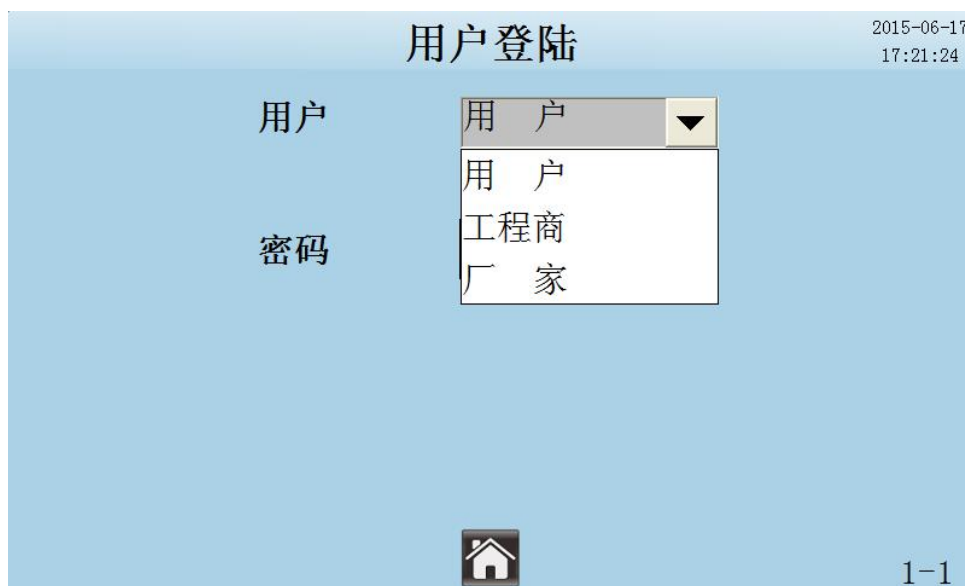

4.1.4 用户参数设置

在用户登陆页面选择“用户”，输入正确的密码（默认为123456），即可进入用户设置页面。可对设定温度和运行模式等选项进行设置。



单击“”进入“用户设置”页面。



1. 若输入的密码不正确，则不会跳出“用户设置”入口；
2. 当退出“用户设置”页面后密码将无效，如需再次进入“用户设置”页面，需要再次输入密码；
3. 进入设置后请尽快修改用户密码，且妥善保管。



名称	数值	单位	缺省	意义
回风温度设定	10.0~40.0	°C	32.0	
送风温度设定	10.0~40.0	°C	22.0	
回风湿度设定	30.0~80.0	%RH	50.0	
控制方式	回风/送风	--	回风	控制温度的选择
来电自启动	禁用/启用	--	启用	来电自启动有延时功能，见厂家参数设置项
远控功能	禁用/启用	--	启用	
联网地址设置	1~32	--	1	设置联网地址
时间设置	--	--	--	设置当前时间
定时设置	--	--	--	设置定时开关机时间
对比度设置	20~40	--	32	



- 1、如果超出设定范围，则无法设置，需要重新输入；
- 2、设置完参数 5 秒钟后才能断电，否则设置数据不被保存。

4.1.5 用户密码管理

在用户设置页面按下一页，进入“用户密码修改”页面，单击“输入新密码”选项后的按键，

弹出数字键盘，输入新密码，按“确认”键确认。于同样的方法再次输入新密码。最后按“按确定完成”选项后的“确认”完成密码的修改，并且提示“输入正确，修改成功”；如两次密码输入不相同，则提示“输入错误，请重新输入；若密码设置都为零，则系统提示“请不要输入0或不输入”。



时间和密码重置后，在1分钟之内请勿切断触摸屏的电源。



4.1.6 输入、输出查看

在主页面，点击“”可访问“模拟量输入”和“输入指示窗口”（数字量输入）状态页面，查看设备

工作状态。指示灯亮时表示此设备正在工作，指示灯灭时，表示此设备有故障。



环境状态

名称	显示	备注
室内温度	分辨率 0.1	单位：℃

室内湿度	分辨率 0.1	单位: %RH
送风温度	分辨率 0.1	单位: °C
吸气温度	分辨率 0.1	单位: °C
吸气压力	分辨率 0.1	单位: bar
水浸传感器阻值	分辨率 1	单位: KΩ
排气温度 (外机驱动读取)	分辨率 0.1	单位: °C
高压压力 (外机驱动读取)	分辨率 0.1	单位: bar









































运行时间

名称	显示	备注
系统运行时间	0~30000	单位: H
压缩机运行时间	0~30000	单位: H
加热器运行时间	0~30000	单位: H
加湿器运行时间	0~30000	单位: H
加湿累计时间	0~24	单位: H



设备状态

名称	显示	备注
----	----	----

机组状态	停止/运行/待机中/待机	组网中备机状态显示待机
当前工作状态	制冷/手动/除湿/加热/加湿/送风/防凝露/回油/高压调节/高排气/关机过程/压差调节	
送风机状态	 	 表示运行,  表示停止
送风机转速	0~100	单位: %
压机状态	 	 表示运行,  表示停止
压缩机目标转速	0~120	单位: Hz
压缩机转速反馈	0~120	单位: Hz 读取驱动压缩机运行反馈值
相电流有效值		单位: A
压机母线电压		单位: V
散热器温度		单位: °C
电加热状态	 	 表示运行,  表示停止
外风机状态	 	 表示运行,  表示停止
外风机目标转速	0~100	单位: %
1#外风机反馈转速		单位: RPM
2#外风机反馈转速		单位: RPM
电子膨胀阀开度		单位: 步
过热度		单位: K
饱和温度		单位: °C
加湿进水阀	 	 表示打开,  表示关闭
加湿状态	 	 表示运行,  表示停止
加湿排水阀	 	 表示打开,  表示关闭
故障输出	 	 表示闭合,  表示断开
液路阀状态	 	 表示运行,  表示停止
压机加热带状态	 	 表示运行,  表示停止
驱动版本		

保护状态

名称	显示	备注
加热器过载		●表示闭合，●表示断开
远程开关		
烟火报警		
低压报警		
高压开关		外机驱动读取
外风机过载		外机驱动读取

4.1.7 温度曲线

在主页面，单击可进入“温度曲线”查询以及历史数据记录查询。
 点击“上一页”或“下一页”可以查询“室内温度”和“室内湿度”曲线。



4.1.8 历史记录

在主页面，单击可进入“温度曲线”页面，在此页面点击“下一页”可进入“历史数据记录”查询页面，可显示历史时间所采集到“室内温度”“室内湿度”记录数据；点击记录右侧的“设置”按钮，可设置当前的查询时间范围；



- 1、定时功能支持周定时，每天最多可设置三段开关时间，且可独立使能；
- 2、支持跨天定时功能。
- 3、设置方法：

点击“开机时间”或“关机时间”上时间的数字，弹出数字键盘，输入要设置的数值完成“开机时间”或“关机时间”的设置；每天最多可设置三段开关时间；也可以只启用一段或二段定时开关时间。如果定时时段的时和分设置为 0:0，则表示不启用此段定时功能。

开关机时间设置后，点击右侧的天定时使能启用禁用，以使能当天的定时功能。✓ 为启用，✗ 为禁用。

开关机时间和当天使能设置后，请单击右下角的“定时设定”总开关按钮，在“ON”和“OFF”之间切换，“ON”表示启用定时功能，启用后，所设置的定时开关时间方有效；“OFF”表示禁用定时功能；禁用后，所设置的定时开关时间则无效。

举例1：开机时间设置为：9:00，关机时间设置为：17:00；

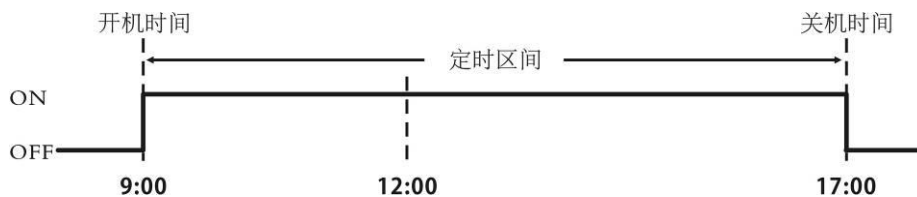

若机组上电时，时间在定时区间外，系统保持当前状态，当时间到开机时间(9:00)，系统执行开机命令，机组正常开机；在定时区间内可按“关机”键执行手动关机或到“关机时间”后系统自动关机；

举例2：实现周一9:00开机，周三17:00关机。

设置为：周一时间段，开机时间设置9:00，其它时间段设置为0:0（0:0为不执行本时间段），周一设为启用；周二、四、五、六、日设置为禁用；周三时间段，关机时间设置17:00，其它时间段设置为0:0；

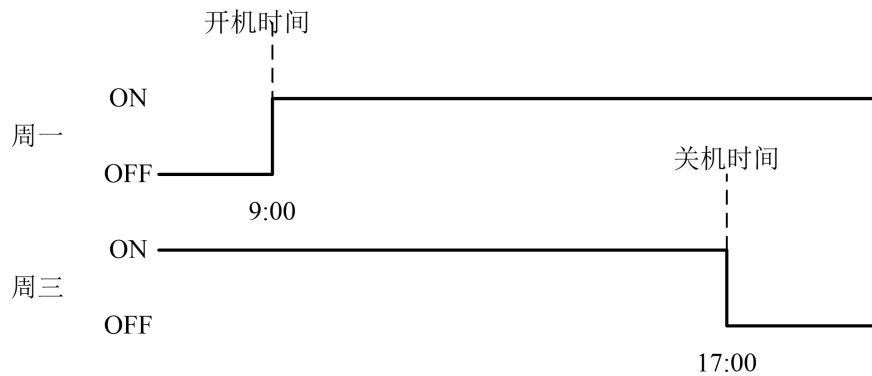

第五章 系统运行与维护

设备维护时应断开断路器，切断设备电源，除非调试项目需要电源。

即使关掉了室内机上的电源，变频驱动器、室内机风机、加热器、加湿器、室外机风机和调速板仍有可能存在危险电压。因此在维修保养时应该关掉断路器上的电源。

5.1 系统电气检查

电气维护

按照以下条目对电气连接做外观检查并进行处理。

1. 整机电气绝缘测试：查找不合格的触点并做处理；
2. 静态检测各接触器的吸合是否灵活，有无卡阻；
3. 用毛刷或干燥压缩空气对电气和控制元器件进行除尘；
4. 检查接触器触点吸合有无拉弧和烧痕现象。严重时更换相应的接触器；
5. 紧固各电气连接端子；
6. 检查对插快速接头是否接触良好，如果发现有松动情况应进行更换端子。

控制维护

按照以下条目对控制部分做外观检查、简单功能检测并进行处理。

1. 检测输出电压（含室内机与室外冷凝器）；
2. 检测控制接口板、显示控制板等表面有无明显老化；
3. 清扫各电器控制元件和控制板上的灰尘、污垢，用毛刷结合电子除尘剂进行清理；
4. 检查并紧固控制接口板各输出输入插头接口，包括显示控制板与控制接口板的连接及控制接口板与温湿度传感器的连接；
5. 检查用户接线端子与控制接口板的连接；

6. 检查控制接口板至各接触器的输出连接，高低压开关、过滤网堵塞开关（配置时）、风机气流丢失开关（配置时）等的输入连接。对于对插端子应该重点检查，若出现松动、接触不良等情况应立即进行更换；

7. 更换经检测存在问题的控制熔丝（或空气开关）、控制板等电器元件；

8. 检测控制连线或电源连线的规格及老化情况，必要时更换连线；

9. 采用测量精度更高级别的温湿度测量仪表，检查、校准温湿度传感器读数。

10. 调整设定点，根据控制逻辑，检测各功能部件的动作情况；

警告

所有电路板都禁止带电插拔，带电插拔会产生很大的瞬间电流，有可能对电路造成不可修复的伤害。所有针对控制板的维护，必须在微控制板掉电之后进行。

5.2 室内机维护

5.2.1 过滤网

过滤网属于日常维护易耗部件，其更换周期与机房密封状况以及清洁状况有着直接的关系。为保证设备正常有效运行，过滤网应该每月检查一次，并在清洁状况较差时更换。

室内机的过滤网安装在设备的正面。打开前门，无需借助工具即可直接取出过滤网。

5.2.2 风机组件

风机组件每月检查内容包括马达工作状态、风机叶轮状态、风机组件的固定、风机与叶轮的配合间隙等。

马达轴承、风机叶片的工作状态应每月检查，发现破损叶片应及时更换风机叶轮。

检查叶片是否牢固地固定在马达转子上，叶片转动时是否会磨擦附近的钣金件。

当电机出现声音异常、烧毁等因素失效需要更换时，应注意安全。

室内风机组件工作特性为 24 小时不间断连续运转，对于任何异常的气流通道阻塞因素应及时予以排除，避免风量降低对制冷系统及其它系统组件的危害。

5.2.3 排水管

为保证排水流畅，需定期检查接水盘及排水管。确保接水盘及排水管中无细碎杂物、无渗漏现象。

5.2.4 加热器

如果设备选配了加热器，则应对其进行定期维护。应确保加热器表面无灰尘或杂质附着，加热器固定可靠，接线连接紧固。正常状态下，加热元件会不间断地持续加热。如果需要更换电加热器，请联系我司技术支持人员。

注意加热器电缆需穿过护线环连接到加热器。器具与可燃表面最小距离大与 50mm。

5.2.5 加湿器（单冷机无）

拆除加湿器前，务必确保组件的电源已被切断，而且加湿器内的水只能是微温热。

清洗或更换加湿桶步骤

加湿器组件包括：加湿器支架（含进水电磁阀、排水电磁阀等水压部件）、加湿罐、加湿控制板、加湿进水管、加湿排水管、加湿蒸汽管等，如图 5.2.5。



图 5.2.5 电极加湿器示意图

加湿器为易耗型部件，需要定期清洗。因加湿排水中含部分水垢，为防止长期运行水垢堆积，堵塞集水盘及排水管路，加湿器集水盘需定期清洗。清洗周期随水质、加湿运行时间等不同而有所差别，建议按月进行。

如果加湿器持续进水，或者加湿电极输入电压正常，水却始终无法沸腾，则表明加湿器已达到其使用寿命，需进行更换。更换步骤如下：

1. 断开主隔离开关电源；
2. 拆除电极加湿器的电源线；
3. 将固定加湿器的固定带拆除，可以将加湿器直接取出；
4. 查看加湿桶内的电极情况，如腐蚀严重则需要更换；
5. 按照 1~4 步骤逆过程重新组装加湿器。

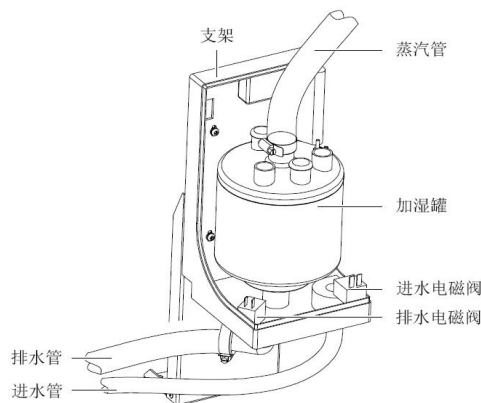
5.2.6 湿膜加湿器（单冷无）

清洗或更换湿膜加湿器

湿膜加湿器组件包括：湿膜支架、进水电磁阀、加湿进水管、湿膜水盘等，如图 5.2.6。



图 5.2.6

湿膜加湿器示意图

湿膜加湿器是一种常见的加湿设备，它通过水膜的蒸发来增加空气中的湿度。为了确保湿膜加湿器的正常运行和延长寿命以下是一些常见的而维护步骤：

1. 定期清洁：湿膜加湿器是保持其性能和卫生的关键。首先，断开电源然后，拆下湿膜，并用温水和中性清洁剂轻轻清洁它们。切勿使用腐蚀性或刺激性清洁剂。最后，用清水冲洗干净并晾干。
2. 更换湿膜：湿膜是加湿器的核心部件，经常使用后会磨损或积聚污垢。根据加湿器的使用频率和水质，通常建议每季度或每半年更换一次湿膜。
3. 检查水质：水质是影响湿膜加湿器性能和寿命的重要因素。如果水质较差，容易产生水垢或堵塞湿膜孔隙建议使用纯净水或经过滤的水来避免这些问题。
4. 定期检查和维修：定期检查加湿器的其他部件和功能，确保其正常工作。如果发现任何故障或异常，建议联系专业的维修人员进行检修和维护。

5.3 制冷系统

制冷系统的部件必须每月检查，以查看系统功能是否正常及有无磨损迹象。因器件失效或损坏前常伴有相应的故障发生，所以定期检查是防止大多数系统故障的主要手段。制冷剂管路必须有适当的支架，而且不准靠天花板，地板或固定框架震动的地方。每六个月检查一次制冷剂管路，确认它们是否被磨损或已有的固定结构是否松动。

每个系统都装有一个视液镜，便于观察液体制冷剂的流量和系统的含水情况。通过视液镜底色可判断系统中的含水量是否超过标准。

当制冷系统出现故障时，可根据系统运行的一些参数来判断故障所在。

5.3.1 吸气压力

当吸气压力下降到低于低压保护动作值时，则可能会导致压缩机保护停机。另一方面，过高的吸气压力也会降低制冷剂对压缩机电机的冷却，可能导致压缩机发生损坏。吸气压力值见表 6.3.1。

表 6.3.1 吸气压力

	MPa
吸气压力	0.650~1.2
低压开关设定值	0.4
低压开关恢复值	0.6

5.3.2 排气压力

排气压力可能因负荷条件或冷凝器效率而升高或降低。当排气压力达到高压保护动作值时，压缩机会保护停机。请参见表 6.3.2。

表 6.3.2 排气压力

	MPa
排气压力	2.3-3.0
高压开关设定值	3.75
高压开关恢复值	2.7

5.3.3 吸气过热度

膨胀阀可调节吸气过热度。确定系统的吸气过热度按下面方法操作：

1. 测量吸气管壁的温度；
2. 从吸气管针阀上取样压缩机吸气压力；

3. 查出该吸气压力对应的饱和温度；
5. 吸气温度与该饱和温度之差即为吸气过热度。

吸气过热度对压缩机的寿命有较大的影响，如压缩机长期运行在吸气过热度小或无的情况下，可能直接导致压缩机产生“液击”，涡旋压缩机的涡旋盘被击碎。

5.3.4 电子膨胀阀

操作

膨胀阀的自动调节保证给蒸发器供应足够的制冷剂，以满足负荷条件的需要。通过测量过热度即可判断膨胀阀的运行是否正常。如果供给蒸发器的制冷剂太少，过热度就会很高；如果供给蒸发器的制冷剂太多，过热度就会很低。正确的过热度设置应是在 $8^{\circ}\text{C}\sim 12^{\circ}\text{C}$ 之间。

注意

现场不建议客户自行调整膨胀阀过热度，只需检查过热度设定值。

5.3.5 压缩机

本空调系统采用高效涡旋压缩机，可靠性较高。如果工程施工严格按照正确的程序操作，在运行过程中出现故障的概率是很小的。

压缩机电机很少由于绝缘发生失效导致电机被烧坏的情况。在那些电机确实被烧坏的事件中，大多数是因机械或润滑不良导致的，即高温过热引起的。

如果那些可能导致压缩机故障的问题能够被及早发现并予以纠正，大部分的压缩机故障可避免。维修人员定期对可能发生不正常的运行的情况进行维护检查，与其在压缩机发生故障后进行更换，不如采取必要的步骤确保系统正常运行。这样做不仅更为轻松而且成本低得多。

压缩机故障一般分以下两类：

1. 电机故障（如线圈烧毁断路、绝缘破坏、匝间短路等）
2. 机械故障（如压缩机失效、抱轴卡缸、热保护器损坏等）

压缩失效主要的表现是运行压力无法建立。吸气压力与排气压力启动后维持平衡状态，在排除反转的原因后，可以确定为压缩失效。

空调控制系统内部有着较强的告警功能和保护功能，来保证压缩机的运行安全。在周期性的维护和检测过程中，维修人员应记录高低压力值并及时确认故障告警保护的原因。

在对压缩机进行诊断时，查看压缩机的所有电气部件是否运行正常：

1. 检查所有保险丝和断路器；
2. 检查高、低压力保护情况；
3. 如果压缩机发生故障，查明压缩机故障是因电气故障或是因机械故障而导致的。

机械故障

通过闻燃烧气味无法判断出压缩机的机械故障。应尝试转动电机，如果证实有机械故障存在，则必须更换压缩机。如果发生电机烧坏，应纠正导致电机烧坏的因素并清洁系统。需引起注意的是压缩机电机烧毁通常是由系统清洁不当所致。

电气故障

电气故障可通过明显的刺激性气味判断。如果发生严重烧毁，润滑油会变成黑色并呈酸性在遇到电气故障和制冷压缩机电机被彻底烧坏的情况下，必须采取措施清洁系统，以消除系统中的酸性物质，避免系统以后再发生此类故障。

更换压缩机的步骤

1. 切断电源；
2. 把压力表的低压和高压表头分别接入吸气和排气管上的针阀，进行制冷剂回收；

注意

制冷剂必须依据相关法规予以回收或实施废弃处理。把制冷剂释放到大气中有害于环境，而且是非法的。

3. 拆除与压缩机的电气连接；
4. 焊接下机组的吸气管及排气管；
5. 拆除有故障的压缩机；
6. 如压缩机被彻底烧毁，则要对制冷系统管路进行清洗，并更换干燥过滤器；

注意

要用来更换的新压缩机不要过早拔掉吸气和排气口的橡胶塞，拔掉塞子裸置在空气中不要超过 15 分钟，避免压缩机冷冻油吸水后带到系统中。

7. 将新压缩机安装就位，接好管路。连接电气线路；
8. 根据系统要求对系统抽真空、添加制冷剂；
9. 按正常的开机调试流程给系统上电运行，检查系统运行参数是否正常。通过视镜观察冷媒的状态，结合系统压力和温度参数确定冷媒添加量，直到系统运行正常。

警告

更换压缩机时必须避免皮肤触摸或接触到制冷剂及润滑油。如果接触到，会导致皮肤严重烧伤或冻伤。在处理受污染的部件时必须戴上长袖手套。

当压缩机发生完全烧毁的情况时，更换压缩机同时还应更换干燥过滤器，并且对膨胀阀进行检查，如出现故障，也应更换处理。更换前，清洗系统是必须的，如清洗方法不清楚，请咨询我司专业技术人员。

第六章 故障诊断与处理

本章介绍故障诊断与处理，可结合报警部分的内容使用。

警告

某些电路具有致命的高电压，只允许专业技术人员对机组进行维护操作。在带电进行故障排除时必须特别小心。各部件的故障诊断和处理见下表。

故障现象	可能原因	处理措施
设备不启动	设备未接通电源	检查设备输入电压
	控制电压的断路器已开路（变压器上）	查找短路并复位断路器
	冷凝水泵水位过高，水位开关继电器闭合	检查排水管及管道是否阻塞或冷凝水泵是否损坏
	跨接电缆位置不对	检查接口板跨接电缆
不制冷	压缩机的接触器的接触不良	检查接触器接线是否牢靠
	压缩机排气压力过高	参考 高压报警 一项的检查和维修说明
	过滤器堵塞	清洗或更换过滤器
	制冷剂充注量过少	用复合压力表检查压力，观察视液镜有无明显气泡
高压报警	冷凝风量不足	清除盘管表面或附近空气入口处的杂质
	冷凝风扇不转	检查风扇运行
加热失效	选配功能菜单未设置加热选配功能	设置加热选配功能，见 系统菜单的选配功能 一节
	控制系统无加热需求输出	调节温度设定值及灵敏度至所需的范围
	加热元件损坏	关闭电源。用万用表检测加热元件的阻值
显示异常	静电干扰	发生该现象时，系统断电，再开机
	手操器与控制板连接松动	断电后紧固线路连接，然后重新上电
无显示，按键无反应，设备运行正常	手操器与控制板的输出中断	检查手操器与控制板的连接
	手操器故障	更换手操器
低压报警	制冷剂泄漏	查找漏点，并补充制冷剂
	室外环境温度过低	与当地用服工程师联系处理
高温报警	高温报警设定值不合理	重新设定高温报警值
	室内负载超过设备设计能力	检查房间密封或者进一步扩容
低温报警	低温报警设定值不合理	重新设定
	加热器工作电流不合适	检查加热器工作状态
高湿报警	设定值不合理	重新设定
	房间未隔潮处理	检查环境隔潮处理
低湿报警	设定值不合理	重新设定

第七章 售后服务和维修

• 质保范围

本产品_在保修期内（保修一年），凡属于产品本身质量问题而导致故障的，本公司将为您_{免费}维修，客户报修时需提供产品编号。但是由以下任何原因造成的故障不属于我司的保修范围。

(1) 已超过保修期的；

(2) 不能提供产品出厂编号的（见机身贴示的铭牌）；

(3) 由于在异常条件或环境中运行，或者用非本使用说明书中指定的不恰当安装方式安装、维护或操作导致的故障；

(4) 非本设备造成的故障，比如由用户的设备、用户的软件等造成的故障；

(5) 用户自行更换或拆装产品零部件造成损坏的，或由非授权维修服务者拆修而造成损坏的；

(6) 诸如火灾、地震、洪水等不可抗力而造成损坏的故障。

售后服务热线：400-6655-778

附录一 有毒有害物质或元素标识表

部件名称	有毒有害物质或元素					
	铅	汞	镉	六价铬	多溴联苯	多溴联苯醚
	Pb	Hg	Cd	Cr6+	PBB	PBDE
机柜	×	○	○	○	○	○
制冷配件	×	○	○	○	○	○
风机单元	×	○	×	○	○	○
加热单元	×	○	○	○	○	○
电控单元	×	○	×	○	○	○
显示屏	×	×	○	○	○	○
制成板	×	○	○	○	○	○
换热器	×	○	○	○	○	○
铜管	×	○	○	○	○	○
电缆	×	○	○	○	○	○
<p>○: 表示该有毒有害物质在该部件所有均质材料中的含量在 SJ/T-11363—2006 规定的限量要求以下;</p> <p>×: 表示该有毒有害物质至少在该部件的某一均质材料中的含量超出 SJ/T11363—2006 规定的限量要求</p> <p>我司一直致力于设计和制造环保的产品, 我们会通过持续的研究来减少和消除产品中的有毒有害物质。</p> <p>以下部件或者应用中含有有毒有害物质是限于目前的技术水平无法实现可靠的替代或者没有成熟的解决方案:</p> <ol style="list-style-type: none"> 1. 以上各部件含铅的原因: 部件铜合金含铅; 高温焊料含铅; 二极管中高温焊料含铅; 电阻体玻璃釉含铅(豁免); 电子陶瓷含铅(豁免); 2. 配电部分的开关触点含有镉及其镉化合物 <p>关于环保使用期限的说明: 本产品的环保使用期限(已标识在产品本体), 是指在正常的的使用条件和遵守本产品的安全注意事项的情况下, 从生产日起本产品(蓄电池除外)含有的有毒有害物质或元素不会对环境、人身和财产造成严重影响的期限</p>						
<p>适用范围: 基站 7.5kW、12.5kW 精密空调</p>						

附录二 维护核对检查表

空调系统			
日期:		维护人:	
设备型号:		机身编号:	
分类	维护对象	检查项目	是否维护
月维护项目	过滤网	空气流动障碍	
		检查过滤网	
		清理过滤网	
	加湿器（如果安装）	检查加湿器中的水垢情况	
		检查电极表面情况	
		检查软管和接头是否连接牢固	
	室内风机	叶片上无杂物，转动自由	
轴承运行自由			
排水系统（包括冷凝水泵）	检查并清理设备排水管、加湿器及接水盘、冷凝泵及建筑排水管		
每半年维护项目	压缩机	检查漏油迹象	
		振动隔离	
	制冷系统	吸气压力	
		排气压力	
		吸气过热度	
		蒸发器固定及清洁状况	
		制冷剂充注量	
		干燥过滤器前后有无明显温差	
	风冷冷凝器	冷凝器清洁	
		电机安装是否牢固	
		轴承运行自由	
		制冷剂管道支撑可靠	
	电路板	检查电路连接接头	
		检查板件表面有无腐蚀	
	电加热件	检查有无腐蚀迹象	
	加湿器	检查并清洗进水电磁阀阀体	
		检查并清洗排水电磁阀阀体	
		更换硬化或变脆的连接软管	
		全面清洁排水管路系统	
	备注:		
签字:			